

様式4の1 (一般競争入札)

抽出事案説明書

発注機関名：丹後土木事務所

工事名	管内一円（香河川他）平成29年発生土木災害復旧工事 （査定番号4173、4174、4179、4037）
工事概要	平成29年台風18号により被災した河川施設の復旧工事 工事延長 L=152.1m 本工事1（4173）コンクリートブロック積工 132㎡ 本工事2（4174）コンクリートブロック積工 40㎡ 本工事3（4179）コンクリートブロック積工 173㎡ 本工事4（4037）コンクリートブロック積工 27㎡ 本工事4（4037）根固めブロック工 18個
入札参加資格及びその資格を設定した理由	工事内容、工事規模や設計金額等を考慮し、以下のとおり要件を設定した。 ・入札方式：一般競争入札 ・許可の種類：土木工事業に係る特定建設業の許可 ・認定等級：土木一式工事 I又はII等級 ・営業所所在地：京都府丹後土木事務所管内に主たる営業所を置く者 ・配意予定技術者：土木一式工事に係る監理技術者又は主任技術者を工事現場に専任配置できる者 入札参加可能業者数 40者
入札参加資格があると認められた業者数（申込業者数）	4者（4者）
入札参加資格がないと認められた業者数とその理由	該当なし
入札経過（電子入札）	入札公告 平成30年 9月28日 資料配付 平成30年 9月28日～10月 3日 申請受付 平成30年10月 2日～10月 3日 申請者数 4者 確認通知 平成30年10月 4日 開 札 平成30年10月15日 入札者数 3者 落札者 砂後建設株式会社 落札金額 42,872,760円（税込） 予定価格 42,872,760円（税込） 最低制限価格 37,871,280円（税込） 落札率 100.0%（事前公表） 特記事項 入札辞退者1者

工事概要説明資料

1 工事概要

- (1) 工事名 管内一円（香河川他）平成29年発生土木災害復旧工事
（4173、4174、4179、4037）
- (2) 工事番号 丹後29-29災第7299号の1の28
- (3) 工事場所 与謝郡与謝野町字香河地内他
- (4) 工事概要
工事延長 L=152.1m
本工事1（4173）コンクリートブロック積工 132㎡
本工事2（4174）コンクリートブロック積工 40㎡
本工事3（4179）コンクリートブロック積工 173㎡
本工事4（4037）コンクリートブロック積工 27㎡
本工事4（4037）根固めブロック工 18個
- (5) 工期 平成30年10月23日～平成31年 3月25日

2 位置図、平面図、一般図、標準横断面図等

(1) 位置図



(2) 計画図面
 計画平面図 (4173号香河川)

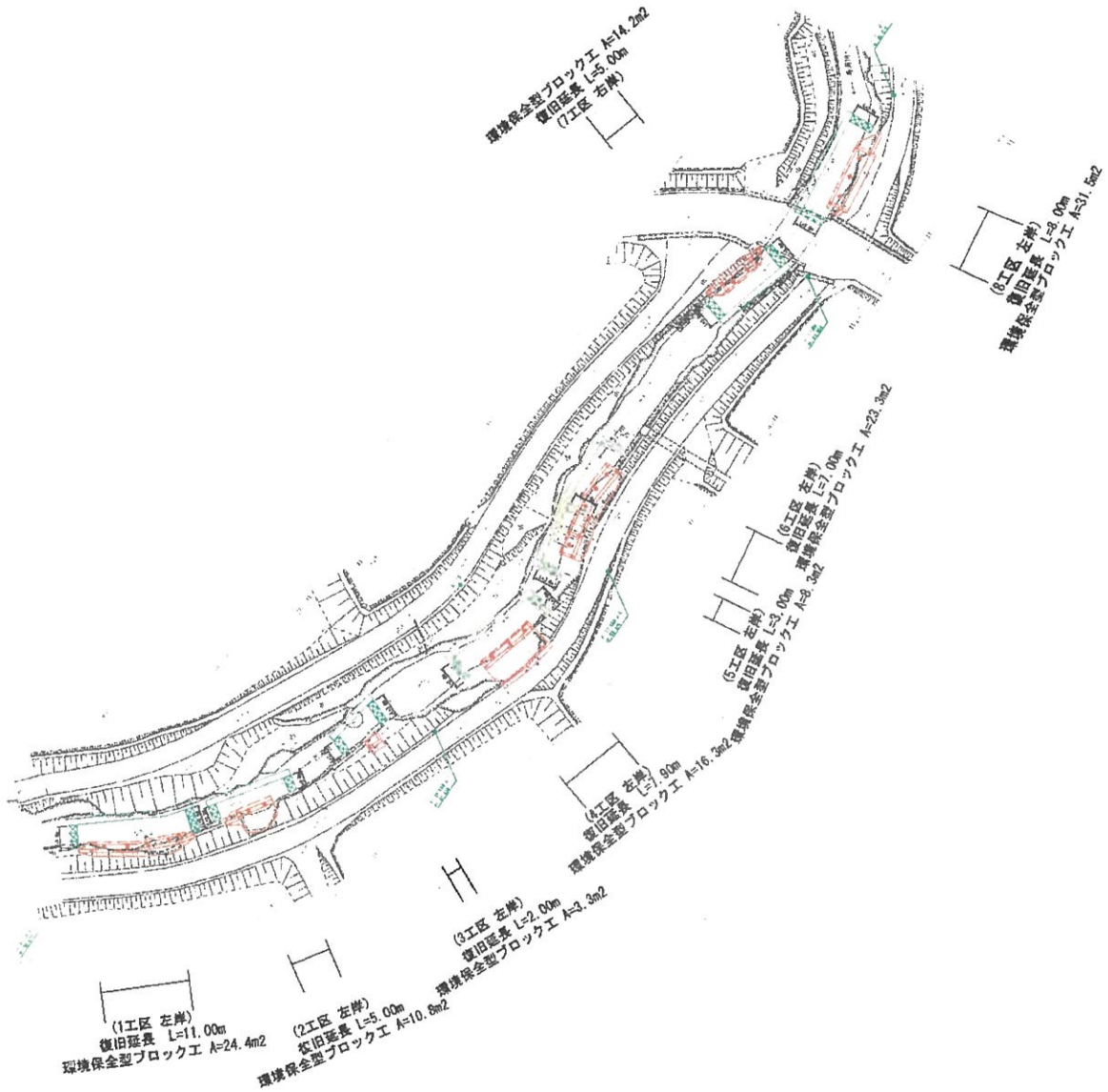

標準横断面図 (4173号香河川)

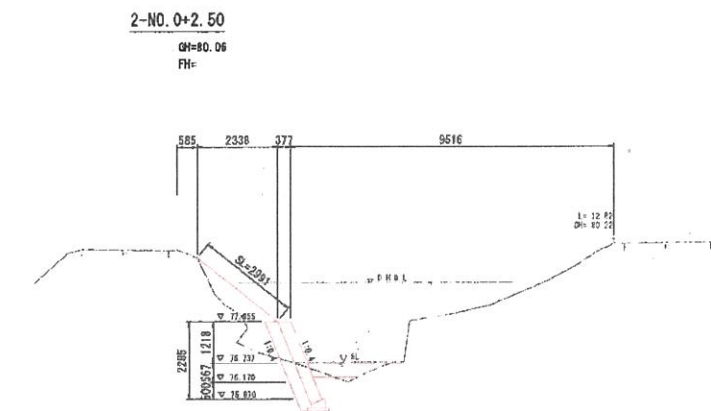

DL=74.00

計画平面図 (4174号香河川)

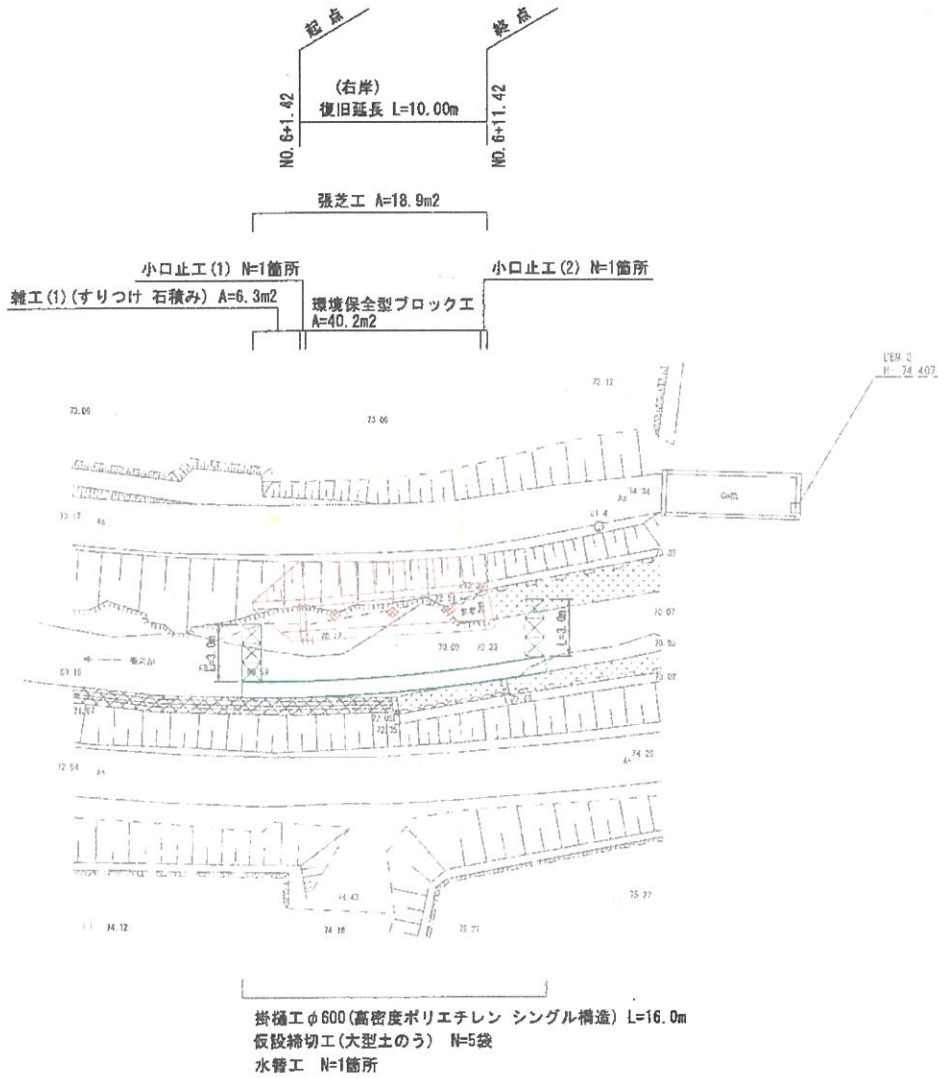

標準横断面図 (4174号香河川)

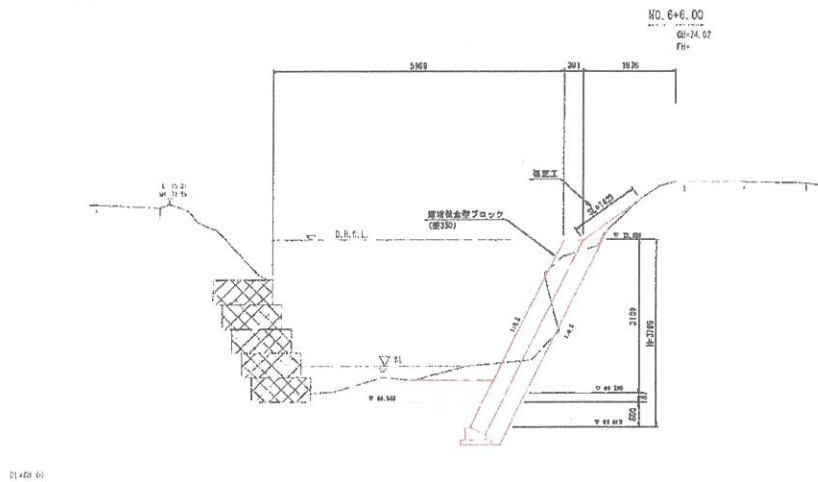

計画平面図 (4179号奥山川)

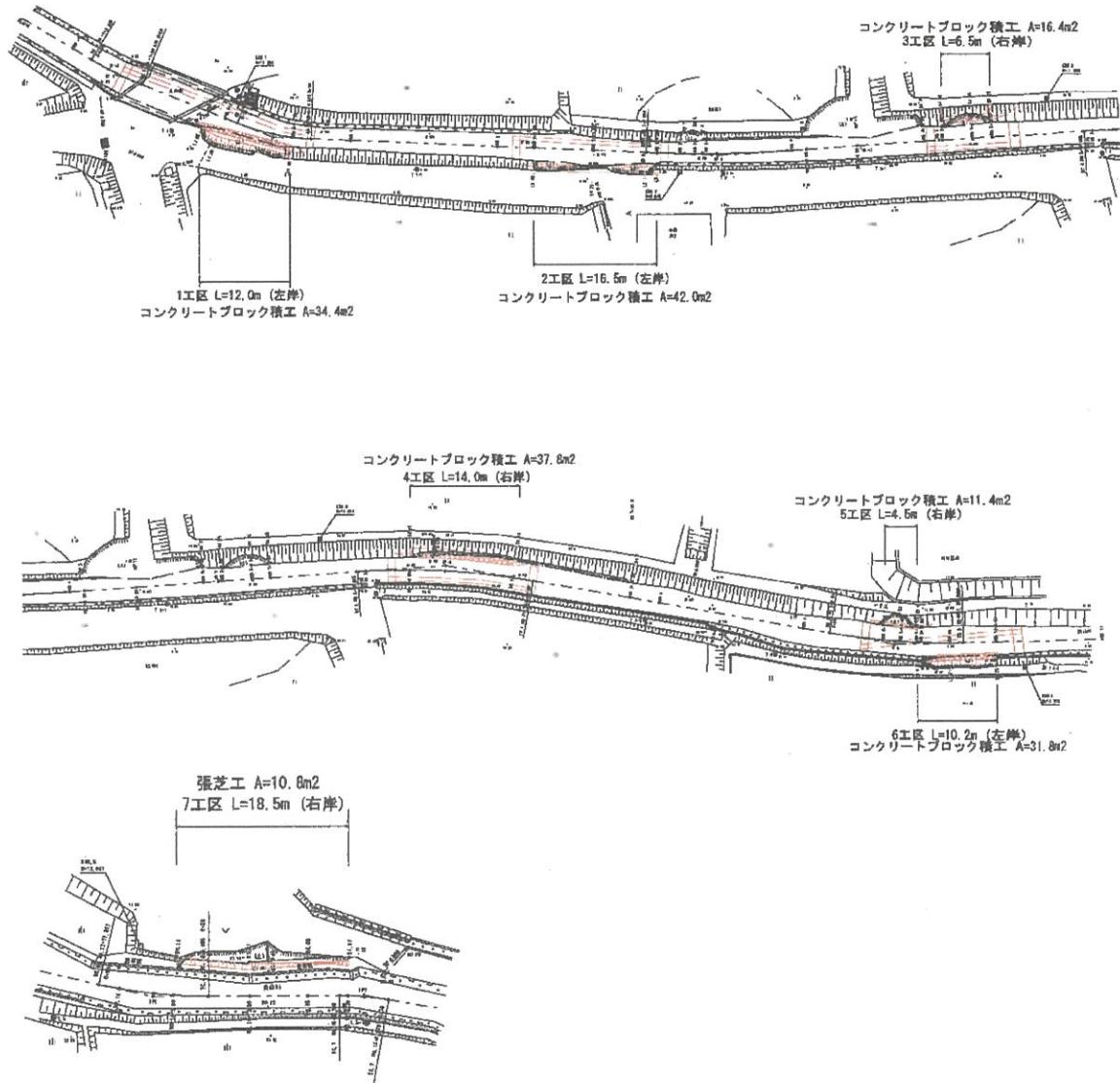

標準横断面図 (4179号奥山川)

NO. 0+12.0

GH=7.66
FH=-

L2.95
BW=0.63

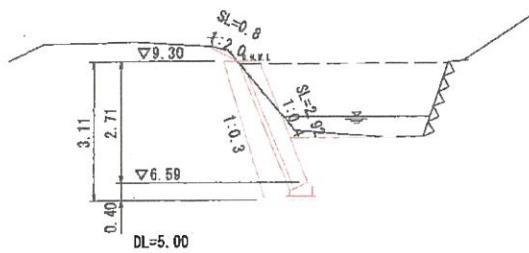

計画平面図 (4037号滝川)

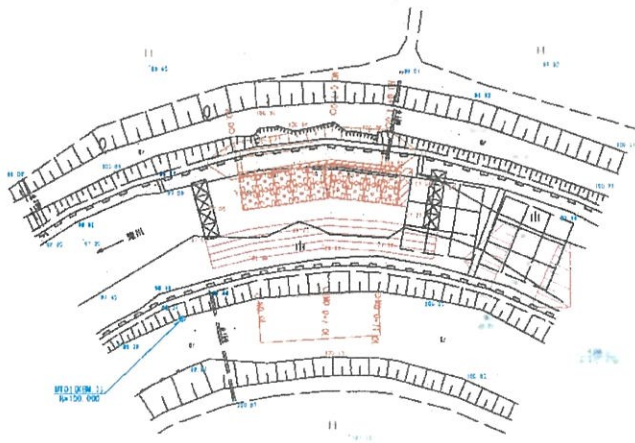
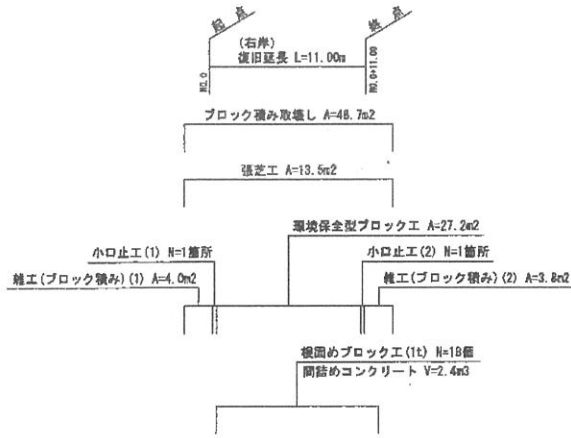

拵工φ400(高密度ポリエチレン シングル構造) L=62.8m (15.7m×4本)
 仮設特切工(大型土のう) N=8建
 水管工 N=1箇所

工事用運路(一般部) W=3.0m
 L=11.0m

工事用運路(坂路部) W=3.0m
 L=5.0m

標準横断図 (4037号滝川)

NO. 0+7.0
 9/100.24
 P/E

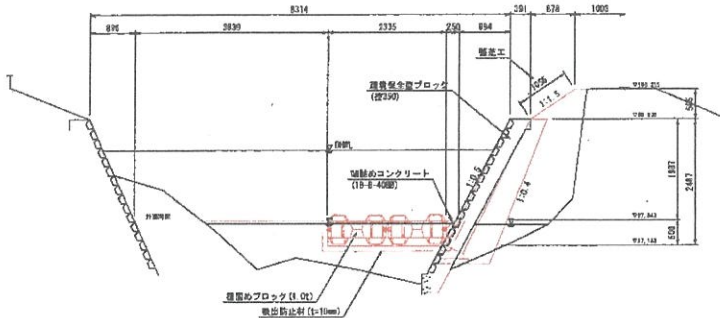

尺=85.00

3 着工前、現況、完成後等の写真
【4173号2工区】着手前

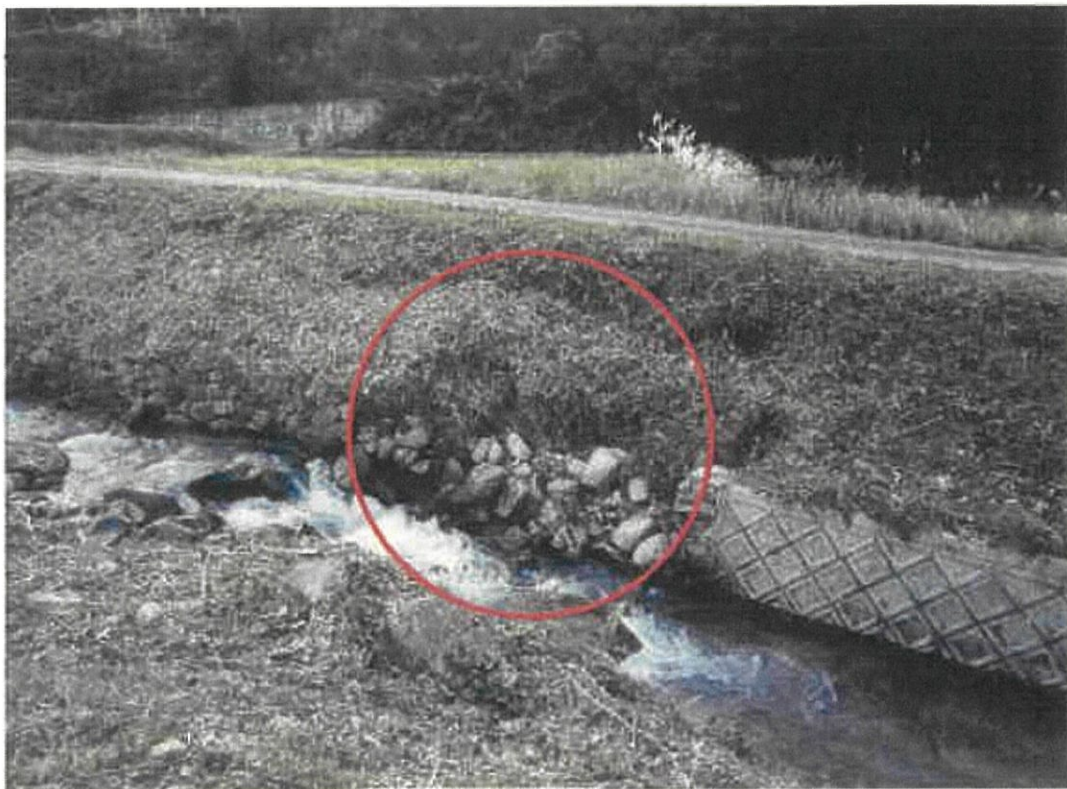

【4174号】着手前



【4179号1工区】着手前

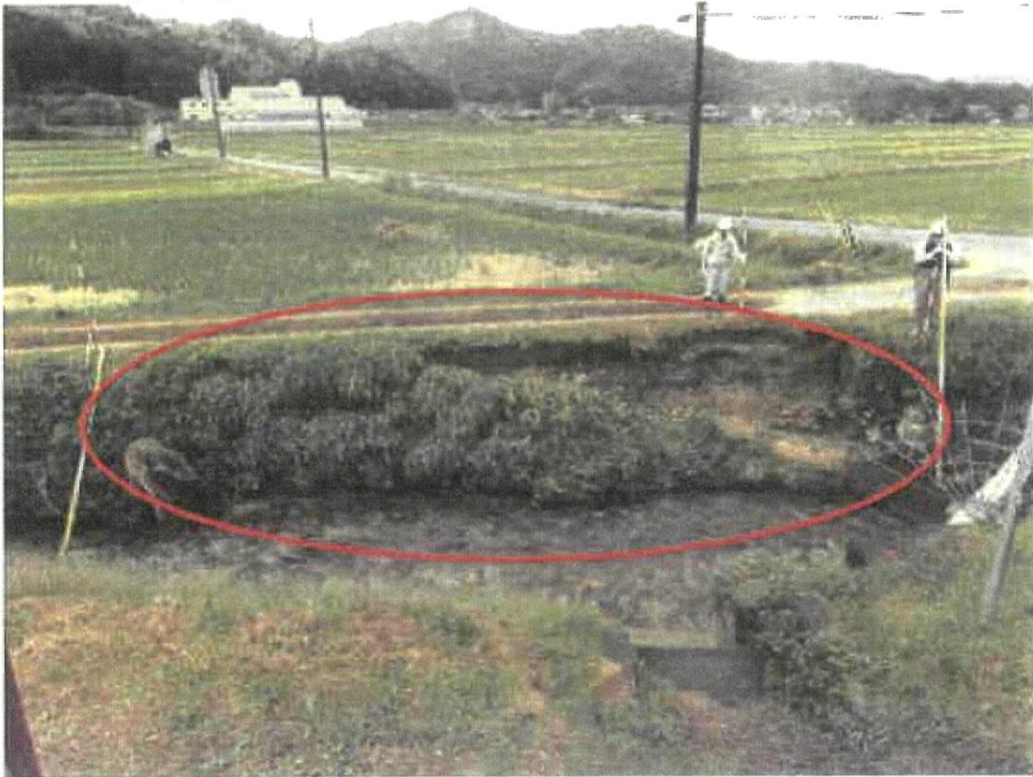

【4037号】着手前

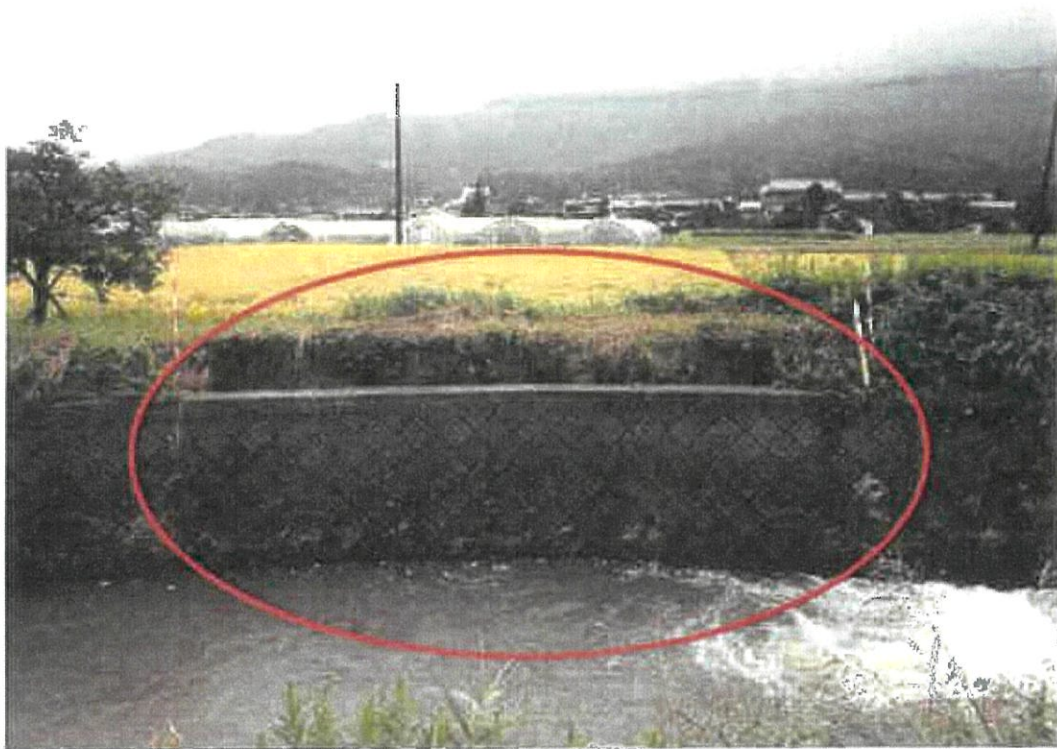

一般競争入札の実施について

管内一円（香河川他）平成29年発生土木災害復旧工事（4173、4174、4179、4037）の工事請負契約について、地方自治法（昭和22年法律第67号）第234条の規定により、次のとおり一般競争入札を実施する。

なお、この工事は、京都府電子入札システム（以下「電子入札システム」という。）による電子入札対象案件である。

平成30年9月28日

京都府丹後土木事務所長 吉岡正男

1 入札に付する事項

- (1) 工事名 管内一円（香河川他）平成29年発生土木災害復旧工事
（4173、4174、4179、4037）
- (2) 工事番号 丹後29-29災第7299号の1の28
- (3) 工事場所 与謝郡与謝野町字香河地内他
- (4) 工事概要 工事延長 L=152.1m
本工事1（4173）コンクリートブロック積工 132㎡
本工事2（4174）コンクリートブロック積工 40㎡
本工事3（4179）コンクリートブロック積工 173㎡
本工事4（4037）コンクリートブロック積工 27㎡
本工事4（4037）根固めブロック工 18個
- (5) 工事期間 契約日又は契約日の翌日から平成31年3月25日まで

2 契約条項を示す場所及び契約に関する事務を担当する組織の名称、所在地等

〒626-0044 宮津市字吉原2586-2

京都府丹後土木事務所総務契約室

電話番号（0772）22-3244

ファクシミリ番号（0772）22-3250

3 入札に参加する者に必要な資格

許可の種類	土木工事業に係る特定建設業の許可
認定業種	土木一式工事
認定等級	I又はII等級
総合点	—
営業所所在地	京都府丹後土木事務所管内に主たる営業所を置く者
配置予定技術者	監理技術者又は主任技術者として、「土木一式工事」に係る監理技術者資格又は主任技術者資格を有する自社と直接的かつ恒常的な雇用関係のある技術者を工事現場に専任で配置できる者であること。
その他	一般競争入札公告共通事項（以下「共通事項」という。）のとおり

4 入札参加資格確認申請時の提出書類

(1) 一般競争入札参加資格確認申請書（別記様式1）

(2) 一般競争入札参加資格確認資料

ア 配置予定技術者調書（別記様式2）

3に掲げる資格があることを判断できる配置予定技術者の資格を別記様式2に記載すること。この場合において、配置予定技術者として、入札参加資格確認申請時に配置予定者が特定できない場合には、複数の候補者を記入することができるが、その場合は、すべての候補者について条件を満足していなければならない。

なお、配置予定技術者調書に記載された技術者は、契約工期中、当該工事に専任できるものとする。

また、配置予定技術者に求める恒常的な雇用関係とは、入札参加資格確認申請の日以前に3箇月以上の雇用関係があることをいう。

イ 確認資料

アの配置予定技術者の資格要件を証明するものの写し及び自社と直接的かつ恒常的な雇用関係にある技術者であることを証明するものの写しを提出すること。

中小企業庁（各経済産業局）が証明する官公需適格組合が入札参加資格確認申請を行う場合にあっては、当該組合は各組合員が単独で本入札に参加しない旨の誓約書を提出すること。

(3) 業態調書（別記様式4）

単体の建設業者、経常建設共同企業体の全ての構成員又は官公需適格組合の代表者を役員等とする組合員で次のアからオまでのいずれかに該当する者がいる場合、その者を別記様式4に記載すること。なお、該当する者がいない場合、別記様式4の提出は不要とするが、該当する者がいない旨を記載して入札参加資格申請したものとみなす。

ア 親会社（会社法（平成17年法律第86号）第2条第4号の規定による親会社をいう。

以下同じ。）と子会社（会社法第2条第3号の規定による子会社をいう。以下同じ。）の関係にある者

イ 親会社を同じくする子会社同士の関係にある者

ウ 一方の会社の役員（個人事業主及び組合の役員を含む。以下同じ。）が、他方の会社の役員を現に兼ねている者

エ 一方の会社の役員が、他方の会社の会社更生法（平成14年法律第154号）第67条第1項又は民事再生法（平成11年法律第225号）第64条第2項の規定により選任された管財人を現に兼ねている者

オ その他アからエと同視しうる資本関係又は人的関係があると認められる者

5 入札手続等

手続等	期間・期日・期限等	手続の方法等
入札参加資格確認申請書等の配布期間	平成30年9月28日(金)午前9時から 平成30年10月3日(水)午後4時まで	共通事項2のとおり
設計図書等の閲覧期間	平成30年9月28日(金)午前9時から 平成30年10月12日(金)午後2時まで	共通事項2のとおり
入札参加資格確認申請書等の受付	平成30年10月2日(火) 午前9時から午後6時まで 平成30年10月3日(水) 午前9時から午後4時まで	共通事項3のとおり
質問の受付	申請書等に関する質問 ：平成30年10月1日(月)正午まで 設計図書等に関する質問 ：平成30年10月5日(金)正午まで	共通事項5のとおり
回答の閲覧	申請書等に関する回答：随時 設計図書等に関する回答 ：平成30年10月9日(火)	共通事項5のとおり

入札期間	平成30年10月11日(木) 午前9時から午後6時まで 平成30年10月12日(金) 午前9時から午後2時まで	共通事項6のとおり
開札日時	平成30年10月15日(月)午前10時15分	電子入札システムによる

6 入札参加資格の確認

入札参加資格確認申請を受け付けた後、入札参加資格の確認について別途通知する。
 なお、この入札参加資格の確認は、一般競争入札参加資格確認申請書等により、建設業者としての資格について確認を行い、資格の有無を審査したものであり、配置予定技術者調書と確認資料による詳細な審査は、落札決定後に行う。

7 落札者の決定方法

- (1) 京都府会計規則（昭和52年京都府規則第6号）第145条の規定により作成された予定価格の制限の範囲内で最低の価格をもって入札をした者を落札者とする。
 ただし、最低制限価格未滿で入札をした者は失格とする。

8 支払条件

- (1) 前払金
 請負代金額の4割以内の金額を前払いする。
- (2) 中間前払金
 「京都府公共工事中間前金払制度事務取扱要領」に従い、請負代金額の2割以内の金額を中間前払金として支払う。
- (3) 部分払
 請負代金額が100万円以上1,000万円未滿の場合は1回、1,000万円以上3,000万円未滿の場合は2回、3,000万円以上の場合は3回を限度として部分払いする。
- (4) 中間前金払と部分払の選択
 「京都府公共工事中間前金払制度事務取扱要領」に定めるところによる。

9 その他

- (1) 平成29・30年度指名競争入札参加資格審査申請において官公需適格組合証明書の写し及び組合員名簿を提出していない事業協同組合並びに平成30年度に組合員名簿を提出していない官公需適格組合は、本一般競争入札の入札参加資格確認申請をすることができない。
 なお、官公需適格組合と組合員とが重複して入札参加資格確認申請をした場合にあつては、当該組合と当該組合員の双方に対して、本一般競争入札の入札参加資格確認通知を行わない。
- (2) 経常建設共同企業体の構成員として登録した建設業者（申請済みで認定通知を受けていない者も含む。）については、単独で本一般競争入札の入札参加資格確認申請をすることができない。
- (3) 落札者は、配置予定技術者調書に記載した配置予定技術者を当該工事に配置すること。
 なお、技術者の配置については、京都府ホームページに掲載されている「建設工事と技術者の配置について」を遵守すること。
 建設業法施行令（昭和31年政令第273号）に規定する、専任の主任技術者又は監理技術者を必要とする工事の場合は、技術者を専任配置すること。
- (4) (3)の遵守違反が確認された場合においては、指名停止措置を行うことがある。
- (5) 資本関係・人的関係等のある会社等は、本入札に同時に参加することができない。
 なお、詳細は京都府ホームページに掲載されている「資本関係、人的関係等のある会社の同一入札への参加制限について」のとおりとする。
- (6) 本入札において、(5)に該当する本入札に参加することのできない親子会社等の

関係を有する二者以上の者が確認された場合、該当する全ての者の入札を無効とする。ただし、そのうちの一人が入札をするまでにその者を除く全ての者が入札を辞退した場合は、この限りではない。

- (7) 本工事は、共通仮設費及び現場管理費は、『本工事1(4173)』、『本工事2(4174)』、『本工事3(4179)』、『本工事4(4037)』毎に算出し調整を行わず、一般管理費等は、当該複数の工事をひとつの工事とみなして調整を行う「施工箇所が点在する工事の積算方法の試行工事」である。
- (8) その他については、共通事項のとおりとする。

工事入札結果詳細情報

中止もしくは取止めの場合、「落札業者名」「落札金額」の項目はハイフン(-)で表示しています。
開札を執行していない場合、「開札執行日時」には開札予定日を表示していません。

案件情報	
案件番号	0762201860024901
調達機関(部局・事務所)	建設交通部 京都府丹後土木事務所
案件名称	管内一円(香河川他) 平成29年発生土木災害復旧工事 (4173、4174、4179、4037)(丹後29-29災第7299号の1の28)
工事場所	与謝郡与謝野町宇香河地内他
入札方式	一般競争入札
種別	土木一式工事
工期	平成31年3月25日
予定価格(税込)	42,872,760 円 (入札書比較価格:39,697,000 円)
最低制限価格(税込)	37,871,280 円 (入札書比較価格:35,066,000 円)
紙・電子区分	電子入札
開札執行日時	平成30年10月15日 午前10時18分
落札業者名	砂後建設(株)
落札金額(税込)	42,872,760 円 (入札書記載金額:39,697,000 円)
入札執行回数	1回
備考	

※入札の経過情報です。

経過情報			
No.	業者名称	入札金額1回目	摘要
1	砂後建設(株) I 与謝野町	39,697,000円	落札
2	安田建設(株) I 与謝野町	39,697,000円	抽選
3	石本建設(株) I 与謝野町	39,697,000円	抽選
4	(株)きしべ建設 I 与謝野町	-	辞退

42,872,760円
42,872,760円
42,872,760円

くじ情報

くじ番号合計 1545 くじ対象となった業者のくじ番号の合計

くじ引き対象業者数 3 くじ対象となった業者の数

落札候補者番号 0 くじ番号合計を業者の数で割った余り

※落札候補者は入札書提出日時順と落札候補者番号が合致した業者となります。

No.	業者名称	くじ番号	入札書提出日時	入札書提出日時順	候補者
1	砂後建設(株)	318	平成30年10月11日 11時05分08秒	0	○
2	安田建設(株)	538	平成30年10月12日 10時48分29秒	2	
3	石本建設(株)	689	平成30年10月11日 13時04分11秒	1	

[入札結果一覧に戻る](#)

[トップページへ戻る](#)